

Сушильный барабан.

Т 4350

Инструкция безопасности,

Эта машина предназначена только для сушки одежды стиральной в воде.

Одежда, которая была почищена с помощью химических/легко воспламеняемых жидкостей не может проходить сушку в машине.

Извлекать одежду из сушильного барабана необходимо сразу, после того как она высохнет.

Это предохранит её от начинающейся закрутки, и снизит риск самопроизвольного воспламенения.

Машина не может быть использована для сушки поролона или подобных ему материалов.

Машина не может быть использована для сушки сменных насадок для швабр.

Машиной не должны пользоваться несовершеннолетние дети.

Машину нельзя мыть водой под давлением.

Механическая, электрическая и газовая установки должны проводиться только уполномоченным персоналом.

Если машина имеет дефект, мы рекомендуем вам, как можно быстрее сообщить в сервисную службу. Это очень важно для вашей собственной безопасности и для безопасности других.

Только для газовых сушильных барабанов:

Машина не может быть установлена в помещения, где находятся чистящие машины с перхлорэтиленом, трихлорэтиленом или хлорфторозамещающими содержащими углеводороды как чистящие средства.

Что делать если вы почувствуете запах газа:

Не пытаться включать какие либо приборы.

Не дотрагиваться до любых электрических переключателей; не использовать любые телефоны в вашем здании.

Выйти всем из комнаты, здания и близлежащей территории.

Связаться с сервисной службой.

*Применяется только для сменных насадок для швабр содержащих полипропилен.

Содержание:

Auto Stop – автоматическая остановка барабана когда одежда сухая

Обозначение знаков, операционная панель.

Бытовая прачечная (для домашнего использования)(AHL)

Производственная прачечная (OPL)

Инструкция по управлению.

Сушильный барабан, машина с оплатой.

Обслуживание.

Производитель сохраняет за собой право изменить дизайн и материалы спецификации без уведомления.

Описание барабана

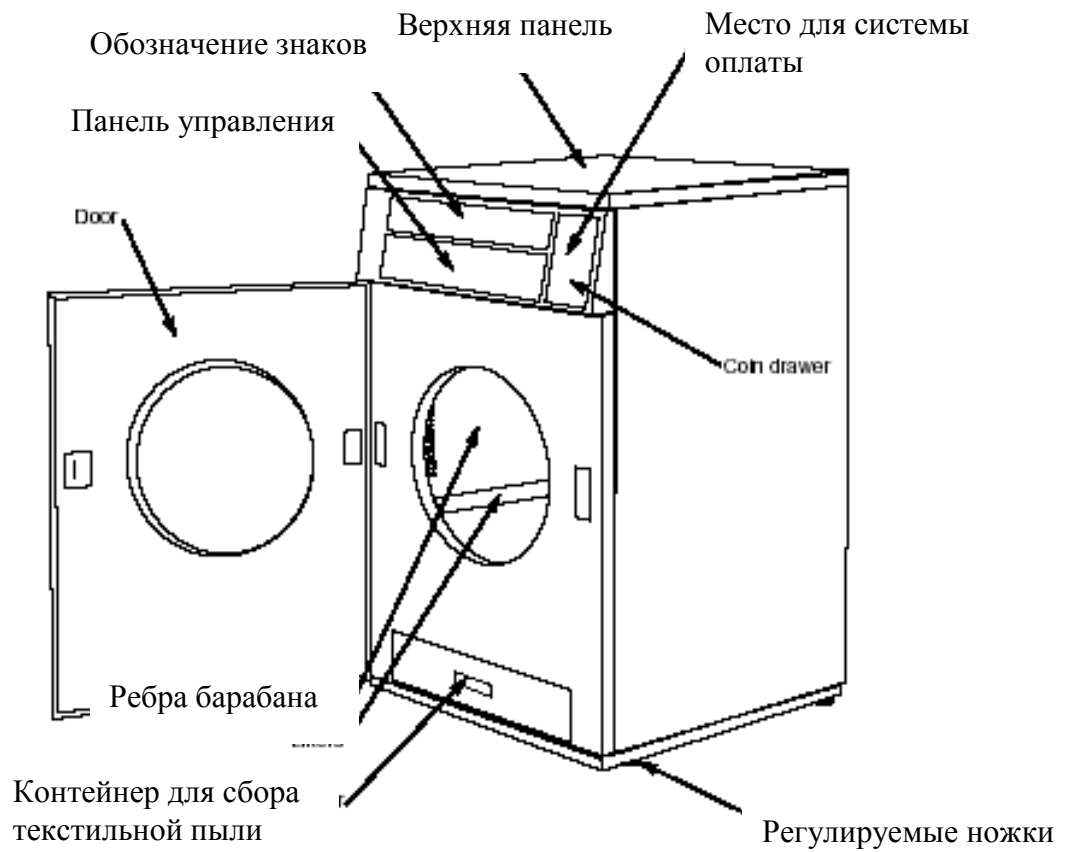

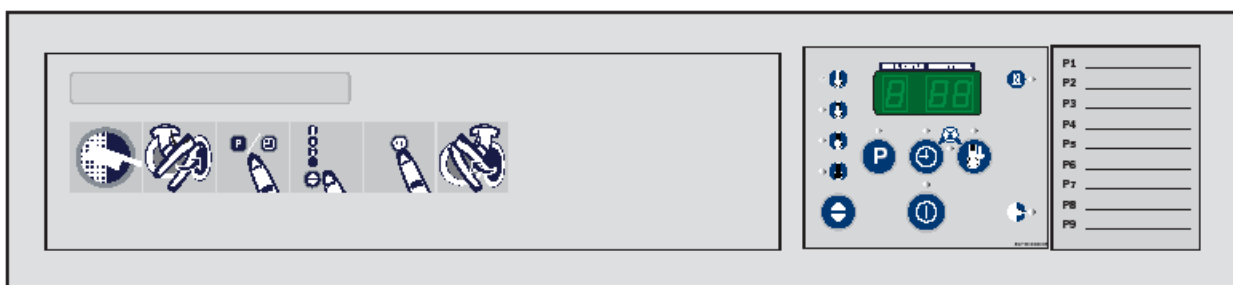
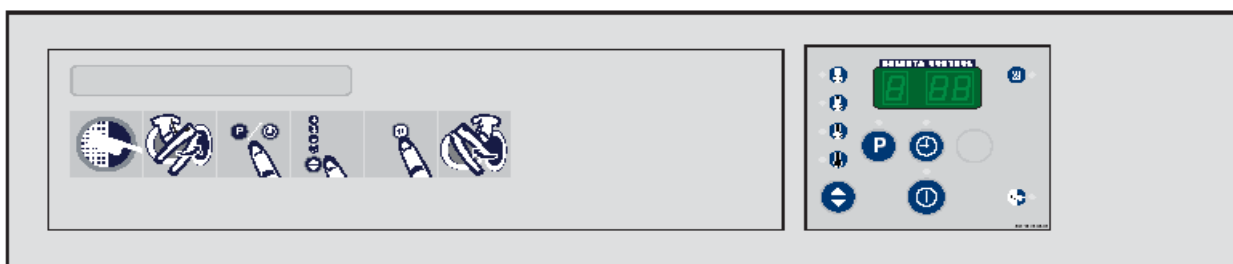
Обозначение знаков.**Сушильный барабан с ручным управлением.****Сушильный барабан, машина с оплатой.****Операционная панель.**









- A. Кнопка выбора температуры.
- B. Кнопка выбора программы. Не применяется в машинах с системой оплаты.
- C. Кнопка времени: Устанавливает время сушки. Не применяется в машинах с системой оплаты.
- D. Кнопка Пуск-/Стоп.
- E. Фильтр: Когда лампочка загорается, выдвижной ящик для сбора остатков грязи и пыли должен быть пустым.
- F. Показывает программный статус.
- G. Нагрев (термостатическая лампочка)

Бытовая прачечная – (AHL).

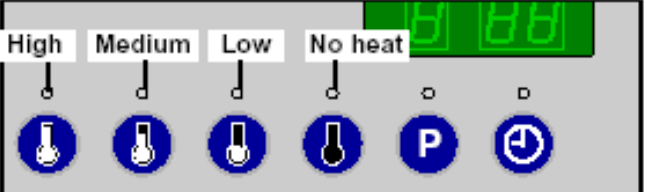
Сушильный барабан с ручным управлением.

Программы Р 01 – Р 03

Программа	Процесс	Текстиль
Р 01	Дополнительная сушка	Джинсовая ткань
Р 02	Белье готово к использованию	100 % хлопок/хлопкосодержащие/махровые ткани
Р 03	Белье необходимо гладить (15 % влажность)	Все виды текстиля

1	<p>Fill garments into the drum.</p> <p>Close the door.</p>		<p>The lint drawer must be emptied when the filter lamp lights up.</p> 
2	<p>Select programme using the P-button</p> <p>or</p> <p>use the time button to set the drying time.</p>		<p>P 01 Extra dry P 02 Ready to put away P 03 Ironing dry (15% moisture)</p>
3	<p>Select temperature</p>		
4	<p>Start: Press the start-/stop button.</p>		<p>The tumble dryer stops:</p> <p>Automatically on P programmes when the clothes are dry.</p> <p>On time programmes when the selected time has expired.</p>  
5	<p>Stop: Press the start/stop button or open the door.</p>		<p>Restart: Close the door and press the start/stop button.</p> <p>The last few minutes of the drying time are the cool-down period.</p> 
6	<p>To prevent clothes from creasing: Empty the tumble dryer as soon as the program has ended.</p>		<p>If the tumble dryer is not emptied immediately after the drying time has ended, an anti-crease programme is automatically engaged. This means that the drum rotates at short intervals, thereby avoiding creasing.</p>

Температура.

85 °C	Без глаженья/нормальная стирка	Хлопок и смешанные ткани
-------	--------------------------------	--------------------------

70°C	Без глаженья/нормальная стирка	Хлопок и смешанные ткани
50°C	Мягкая (щадящая) стирка	Тонкой (чувствительной) ткани
Без нагрева		Просушивание постельного белья, пуховых одеял

Коды ошибок E 01 – E 18 + E 99

Сушильный барабан имеет автоматический указатель ошибок.

Указатель ошибок показан как мигающий код на дисплее.

Для разъяснения ошибочных кодов, пожалуйста, воспользуйтесь разделом инструкции «Программирование».

В случае возникновения затруднений необходимо связаться с сервисной службой.

Сушильный аппарат с ручным управлением – АНЛ

Положите бельё
в сушильный
барабан.
Закройте дверь.

Выдвижной ящик
для сбора остатков
грязи и пыли должен
быть пустым, когда
индикатор фильтра
замигает.

При выборе
программы
используйте кнопку
Р или используйте
кнопку время для
ручной установки
времени сушки.

Дополнительная сушка
Белье готово к использованию
Необходимо гладить
(15% влажность).

Выбор
температуры

Производственная прачечная – OPL

Сушильный аппарат с ручным управлением.

Программы P 01 – P 09

Программа	Процесс	Текстиль
P 01	Дополнительная сушка	Джинса
P 02	Бельё готово к использованию.	100 % хлопок/хлопкосодержащие/махровые ткани
P 03	5 % влажность. Необходимо гладить	Нейлон, полистор

Пуск:
Нажмите кнопку пуск/стоп.

Сушильный барабан останавливается:
Автоматически на P программах, когда одежда высушена. На программах время, когда установленное в ручную время подходит к концу.

Стоп:
Нажать кнопку пуск/стоп или открыть дверь.

Перезапуск:
Закрыть дверь и нажать кнопку пуск/стоп.

Последние несколько минут времени сушки – Период

Предохранение одежды от скручивания:
Для того чтобы предохранить одежду от закрутки необходимо освободить сушильный барабан сразу, после того как программа закончится.

Если сушильный барабан не будет освобождён немедленно, после того как установленное время сушки подойдёт к концу, то будет автоматически запущена программа против закрутки белья.
Это означает, что барабан будет крутиться в короткие интервалы для того чтобы избежать закрутки, сгибания одежды.

P 04	10 % влажность. Необходимо гладить	Шерсть/шёлк
P 05	15 % влажность.	Вискоза/ацетатная ткань

	Необходимо гладить	
P 06	20 % влажность. Необходимо гладить	-
P 07	10 минутная сушка	Все материалы
P 08	20 минутная сушка	Все материалы
P 09	30 минутная сушка	Все материалы

Температура

85 °С	Без глаженья/нормальная стирка	Хлопок и смешанные ткани
70°С	Без глаженья/нормальная стирка	Хлопок и смешанные ткани
50°С	Мягкая (щадящая) стирка	Тонкой (чувствительной) ткани
Без подогрева		Просушивание постельного белья, пуховых одеял

Коды ошибок E 01 – E 18 + E 99







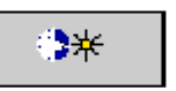

Сушильный аппарат имеет автоматический указатель ошибок.

Указатель ошибок показан как мигающий код на дисплее.

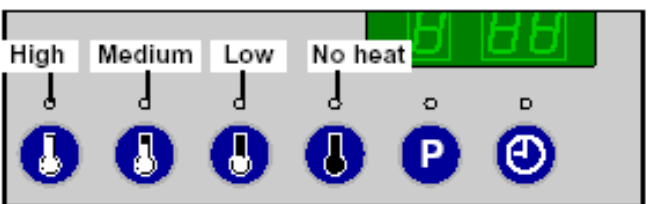
За разъяснением ошибочных кодов, пожалуйста, воспользуйтесь разделом инструкции «Программирование».

В случае возникновения затруднений необходимо связаться с сервисной службой.

Сушильный барабан с ручным управлением – OPL

1	Положите бельё в сушильный барабан. Закройте дверь.		Выдвижной ящик для сбора остатков грязи и пыли должен быть пустым, когда индикатор фильтра замигает.	
2	При выборе программы используйте кнопку P или используйте кнопку время для ручной установки времени сушки.		P 01 Дополнительная сушка P 02 Бельё готово к использованию. P03 Необходимо гладить (5% влажность). P 04 Необходимо гладить (10% влажность). P 05 Необходимо гладить (15% влажность). P 06 Необходимо гладить (20% влажность). P 07 10 минутная сушка P 08 20 минутная сушка P 09 30 минутная сушка	
3	Выбор температуры			
4	Пуск: Нажмите кнопку пуск/стоп.		Сушильный барабан останавливается: Автоматически на P программах, когда одежда высушена. На программах время, когда установленное в ручную время подходит к концу.	
5	Стоп: Нажать кнопку пуск/стоп или открыть дверь.		Перезапуск: Закреть дверь и нажать кнопку пуск/стоп.	Последние несколько минут времени сушки – Период сушки 
6	Предохранение одежды от скручивания: Для того чтобы предохранить одежду от закрутки необходимо освободить сушильный барабан сразу, после того как программа закончится.		Если сушильный барабан не будет освобождён немедленно, после того как установленное время сушки подойдёт к концу, то будет автоматически запущена программа против закрутки белья. Это означает, что барабан будет крутиться в короткие интервалы для того чтобы избежать закрутки, сгибания одежды.	

Операционная панель, машина с оплатой.

Температура

85 °С	Без глаженья/нормальная стирка	Хлопок и смешанные ткани, приблизительно 7,5 кг.
70°С	Без глаженья/нормальная стирка	Хлопок и смешанные ткани, приблизительно 7,5 кг.
50°С	Мягкая (щадящая) стирка	Тонкой (чувствительной) ткани, приблизительно 3,75 кг.
Без подогрева		Просушивание постельного белья, пуховых одеял

Коды ошибок E 01 – E 18 + E 99







Сушильный аппарат имеет автоматический указатель ошибок.

Указатель ошибок показан как мигающий код на дисплее.

За разъяснением ошибочных кодов, пожалуйста, воспользуйтесь разделом инструкции «Программирование».

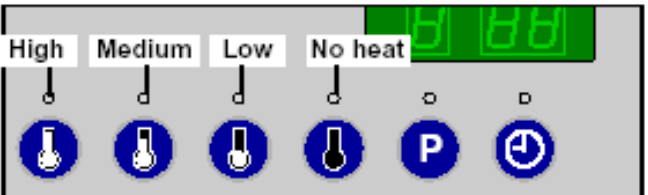
В случае возникновения затруднений необходимо связаться с сервисной службой.

Операционная панель, машина с оплатой.

1	<p>Положите бельё в сушильный барабан. Закройте дверь.</p>		<p>Выдвижной ящик для сбора остатков грязи и пыли должен быть пустым, когда индикатор фильтра замигает.</p>	
2	<p>При выборе программы используйте кнопку P или используйте кнопку время для ручной установки времени сушки.</p>		<p>P 01 Дополнительная сушка P 02 Бельё готово к использованию. P03 Необходимо гладить (5% влажность). P 04 Необходимо гладить (10% влажность). P 05 Необходимо гладить (15% влажность). P 06 Необходимо гладить (20% влажность). P 07 10 минутная сушка P 08 20 минутная сушка P 09 30 минутная сушка</p>	
3	<p>Выбор температуры</p>			
4	<p>Опустите монету или карту</p>			
5	<p>Стоп: Нажать кнопку пуск/стоп или открыть дверь.</p>		<p>Перезапуск: Закреть дверь и нажать кнопку пуск/стоп.</p>	<p>Последние несколько минут времени сушки – Период сушки</p> 
6	<p>Предохранение одежды от скручивания: Для того чтобы предохранить одежду от закрутки необходимо освободить сушильный барабан сразу, после того как программа закончится.</p>		<p>Если сушильный барабан не будет освобождён немедленно, после того как установленное время сушки подойдёт к концу, то будет автоматически запущена программа против закрутки белья. Это означает, что барабан будет крутиться в короткие интервалы для того чтобы избежать закрутки, сгибания одежды.</p>	

Инструкция по уходу за сушильным барабаном.

Ежедневно.

- Необходимо убедиться, что сушильный барабан остановился, при открывании двери.
- Убедитесь, что машина не запускается до того, пока, не нажмете кнопку пуск.

После 40 часов действия.

Согласно пункту «Программирование», часовой счётчик будет обеспечивать загорание лампочки фильтра после 40 часов работы машины.

1. Когда лампочка фильтра загорается, необходимо очистить выдвижной ящик для сбора остатков пыли и грязи.
2. После того как выдвижной ящик для сбора остатков пыли и грязи был опустошён, счётчик будет установлен в положение 0.

Поквартально или в полгода.

Для оптимального функционирования машины, очень важно следить за состоянием фильтра. Фильтр не должен иметь дефектов и не должен быть загрязнен остатками пыли и грязи.

Контролируйте фильтр, как указано ниже:

Посветите в левый угол через отверстие в барабане.

Таким образом вы сможете увидеть состояние фильтра.

Контролируйте состояние фильтра и следите за тем, чтобы он не был засорен остатками грязи и пыли. Если фильтр повредится, пожалуйста, звоните в сервисную службу.

Если фильтр засорен остатками грязи и пыли, смените щетку.

Пожалуйста, обратите внимание на следующий раздел.

Замена фильтра щетки.

Поверните барабан до тех пор, пока щетка не окажется над выдвижным ящиком для отходов от грязи и пыли.

Заменить будет легче, если убрать выдвижной ящик для отходов от грязи и пыли.

Освободите щётку из внутренней стороны барабана и вытащите её через открытое отверстие барабана.

Вставьте новую щётку.

Барабан и ребра барабана.

Используя мягкие чистящие средства (мыло) отчистите всё внутри барабана и его ребра, по меньшей мере это необходимо осуществлять каждый квартал.

Воздухозаборник на машине.

Следите, чтобы отверстие подачи воздуха на задней стороне машины не засорилось остатками грязи и пыли или другим способом.

Ежегодно

Следите за тем, чтобы приток воздуха в комнате и выходящая труба не были заблокированы остатками грязи и пыли или не были заблокированы другим способом. Очищайте сразу по мере загрязнения, в зависимости от частоты использования. Минимум каждый год.

Внутренние быстроизнашивающиеся части.

По меньшей мере, один раз в год, внутренние быстроизнашивающиеся части машины должны проверяться полностью, обученным персоналом и очищаться от грязи и пыли.

Программирование **Selecta control**

Содержание

Параметры программирования:

Переход к программированию

Изменение параметров

Перечень параметров

Ошибочные коды

Производитель сохраняет право изменять дизайн и материалы спецификации без предупреждения.

Программирование используется для изменения предварительно введённых изготовителем параметров.

Сушильный барабан имеет специфические заводские установки для следующих параметров: время, температуры, охлаждения, реверсирования и т. д. Эти параметры могут быть скорректированы при помощи программирования.

Параметры должны всегда соответствовать специальному типу сушильного барабана.

Чтобы изменить параметры сушильного барабана, необходимо установить переключатель в режим программирования.

Дисплей будет высвечивать **0 - -**.

Четыре кнопки могут теперь быть использованы для изменения параметров. (смотрите следующую страницу).

Следующие параметры могут быть настроены:

0 01 Высокая температура

0 02 Средняя температура

0 03 Низкая температура

0 04 Без подогрева (опция)

Контрольная функциональная панель в режиме программирования

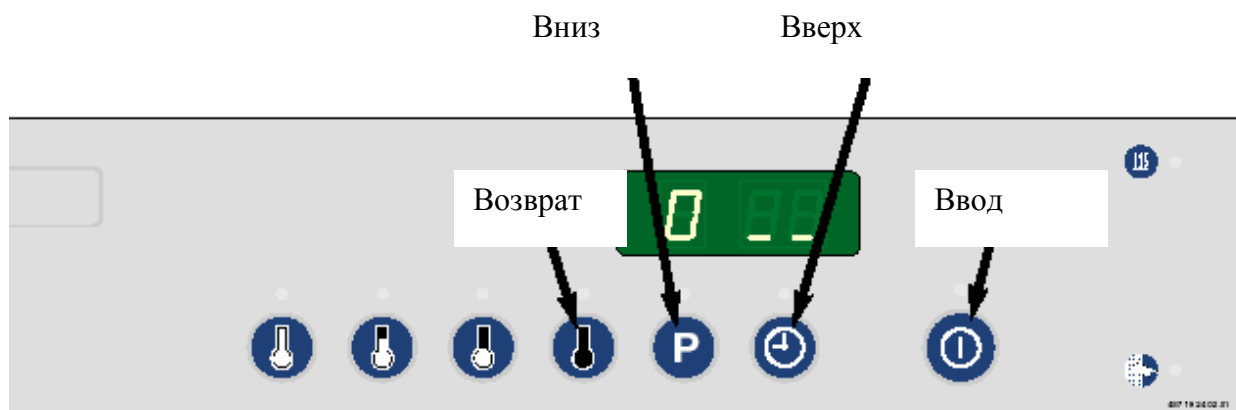
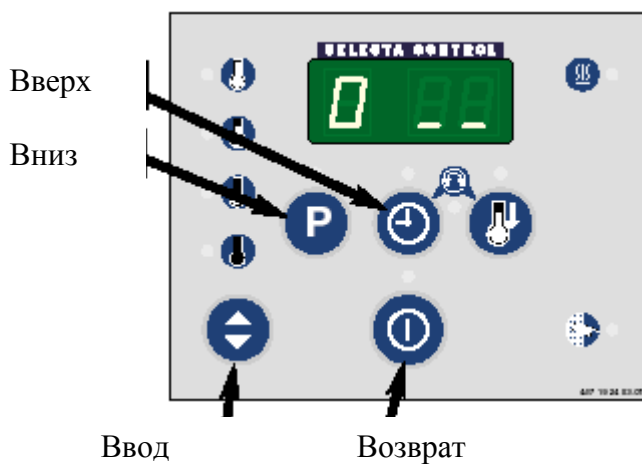

Сушильный барабан с системой оплаты

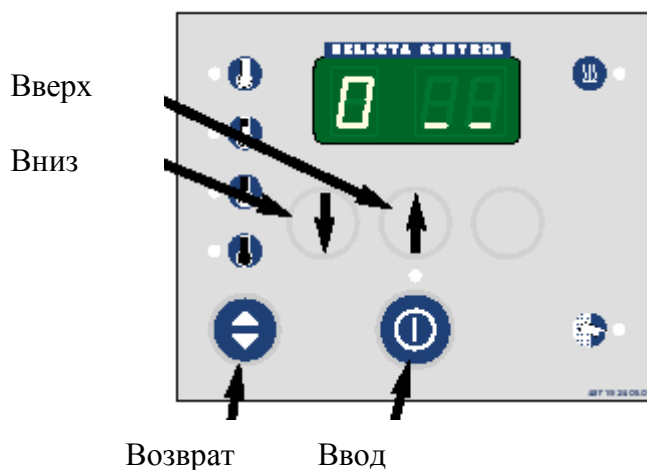

Внимание!
Программирование может осуществляться только квалифицированным персоналом.

Предупреждение.
Контрольная плата в этом сушильном барабане имеет высокое напряжение. Поэтому необходимо обращаться к помощи квалифицированного персонала.

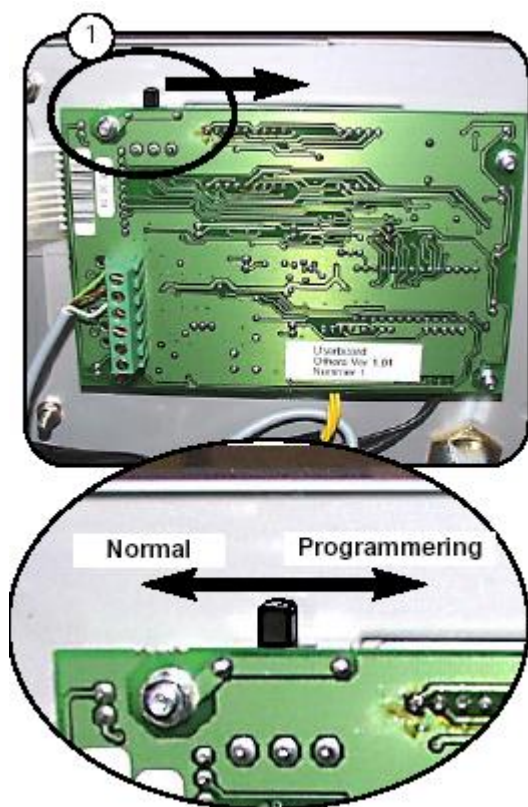

Переход к программированию.

Для того чтобы получить доступ к печатной плате, необходимо открыть дверь передней контрольной панели или снять верхнюю крышку.

(зависит от модели сушильного барабана).

Установить переключатель на плате, как показано стрелкой на рисунке 1.

Запрограммировать барабан, как описано на следующих страницах.

Когда процесс программирования будет завершен необходимо установить переключатель назад в исходное положение.

Экран будет показывать счётчик рабочего

времени из 6 чисел по 2 (3 раза).

Пример: «00» затем «65», затем «20»= 6520 часов действия и т. д.

Когда переключаем на программирование, экран показывает: 0—



Изменение параметров.

- Нажмите кнопку «Enter»(кнопка - Старт), экран считает 0 01.



Это первый параметр (Температура «высокая»).

- Нажмите кнопку «Enter», экран считывает _85



- Снова нажмите кнопку «Enter», Параметр «высокая» температура (85) начнет мигать.



- Температуру теперь можно регулировать при помощи нажатия кнопки «up» и “down”.



- Когда желаемая высокая температура покажется на дисплее, нажмите кнопку «Enter»(запомнить).



- Вернитесь на один шаг обратно: нажмите

кнопку «Return».



- Верните переключатель в «нормальную» позицию.

Если, например, параметр 0 02 «средняя» температура необходимо изменить с 70° к 68° нужно сделать следующее:



- Сдвинуть переключатель на позицию программирования.

- «Enter» = 0 01



- «Up» = 0 02



- «Enter» = 70



- «Enter» = 70 мигает



- “Down” 68



- «Enter» = запомнить



- «Return»

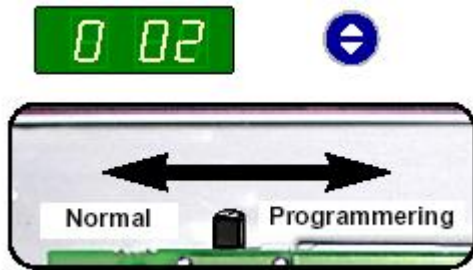

- Верните переключатель в нормальную позицию.
Все другие параметры могут быть установлены подобным образом.
Например, считать счётчик рабочих часов: Параметр 1 01
(после 21435 часов работы).



- 0-- = Программирование
- «Up» = 1—



- «Enter» = 1 01



- «Enter» = ^ 02 (Для первых 2 цифр в 6-разрядном числе,

верхняя полоска мигает).



- «Down» = -14 (Для 2 средних чисел, Средняя полоска

замигает).



- “Down” = .35 (Для последних двух чисел, нижняя полоска замигает).

Две первые цифры
Две средние цифры
Две последние цифры



- «Return» Возврат



- Верните переключатель в исходную позицию.

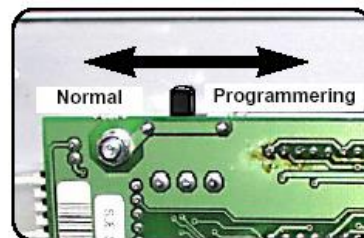

Обзор параметров 1.

Параметры/ группа	Обозначение Зона А	Диапазон	Шаг	Заводская установка	Комментарии
0 01	Высокая температура	30 – макс.	1° С	85	Температура выхода воздуха высокая
0 02	Средняя температура	30 – макс.	1° С	70	Температура выхода воздуха средняя
0 03	Низкая температура	30 – макс.	1° С	50	Температура выхода воздуха низкая
0 04	Без подогрева	-	-	-	-



Группа 1 - Для перехода из группы 0 в группу 1 нажмите кнопку «Return» к 0 нажмите «Up» к 1.					
1 01	Счётчик раб. часов	0 – 999999 ч.	-		Постоянный общий счётчик раб. часов
1 02	Счётчик раб. часов	0 – 999999 ч.	-		Сбрасываемый счётчик раб. часов
1 03		0 – 999999 ч.	-		Часы перед следующим обслуживанием.
Группа 2 - Для перехода из последней группы в группу 2 нажмите кнопку «Return» к 0 нажмите «Up» к группе 2--.					
2 01	Коды к зоне В		-		-

Для перехода к зоне В используйте коды:

- Нажмите кнопку “Down”, экран считает 2 –

- Нажмите кнопку «Enter», экран считает 2 01

- Нажмите кнопку «Enter – 00
- Снова нажмите кнопку «Enter – 00 замигает
- «Up» , 01

- «Enter», - 01
- «Return» 2 01
- «Return» 2 –
- Зона В

Обзор параметров.

Параметр/ группа	Обозначение Зона В	Диапазон	Шаг	Заводская установка	Комментарии
Зона В. Группа 3. Переход из последней группы в группу 3 нажмите «Return» к 0 .., нажмите «Up» к 3 --.					
3 01	Последняя ошибка лог n		-	информация	Показывает последнюю происшедшую ошибку
3 02	Ошибка лог (n-1)		-	информация	Второй последний ошибочный код
3 03	Ошибка лог (n-2)		-	информация	Третий последний ошибочный код
3 04	Ошибка лог (n-3)		-	информация	Четвёртый последний ошибочный код
3 05	Ошибка лог (n-4)		-	информация	Пятый последний ошибочный код
3 06	Опция				
3 07	Версия программного обеспечения базы		-	информация	Версия программного обеспечения
3 08	Версия программного обеспечения пользовательской панели			информация	Версия программного обеспечения
3 09	Определение версии часть 1			информация	Определение версии

3 10	Определение версии часть 2			информация	Определение версии
Группа 4 —Переход от последней группы к группе 4. Нажмите: «Return» к 0 ..., нажмите: «Up» к 4 --.					

		Диапазон	Шаг	Комментарии
4 01	Выворачивание	0 - 1	1	0 = off / 1 = on
4 02	Тип подогрева	1 –5	1	1= электр./ 2 = газовая,/ 3 = газовая, /4 – пар, / 5 = HP
4 03	Платёжная установка	-	-	-
4 04	Тип контрольной панели	0 – 4	1	0 = 3190/ 1 = монета / 2 = OPL / 3 = AHL / 4 = Япония
4 05	Программа	0 – 4	1	0 = монета 1 = OPL RMC 2 = AHL RMC 3 = OPL AUTO Stop 4 = AHL AUTO Stop
4 06	Установка завода	0 - 1	1	1 = Установление ошибочной установки (сброс)

Обзор параметров.

Параметр/ группа	Обозначение Зона В	Диапазон	Шаг	Заводская установка	Комментарии
Группа 5. Переход из последней группы в группу 5 нажмите: «Return» к 0 ..., нажмите:«Up» к 5 --.					
5 01	Температура °C/°F	0 - 1	0/1	0	0 = °C. 1 = °F
5 02	Гистерезис температуры	00 – 99 °C/°F	1	2	Оценка в °C или °F
5 03	Обход в отрицательном положении	01 – 99 минут	1	5	Только если включено реверсирование (ON)
5 04	Пауза между реверсированием	01 – 99 секунд	1	3	Только если включено

					реверсирование (ON
5 05	Реверсирование (1 моторный сушильный барабан)	01 – 99 секунд	1	15	1 мотор = секунды (3190 = 15 секунд)
	Реверсирование (2 моторный сушильный барабан)	01 – 99 минут	1	5	Все 2 мотора барабана = минутам
5 06	Против слёживания	0 - 1	0/1		0 = OFF / 1 = ON
5 07	Звуковой сигнал на ошибке	0 - 1	0/1		0 = OFF / 1 = ON
5 08	Звуковой сигнал при нажатии клавиши	0 - 1	0/1		0 = OFF / 1 = ON
5 09	Звуковой сигнал в конце процесса	0 – 99 секунд	1		0 – 99 секунд
5 10	Охлаждение, время, высокая температура	0 – 20 минут	1	3	С контролем времени, временем охлаждения
5 11	Охлаждение, время, средняя температура	0 – 20 минут	1	3	С контролем времени, временем охлаждения
5 12	Охлаждение, время, низкая температура	0 – 20 минут	1	3	С контролем времени, временем охлаждения
5 13	Опция 1				
5 14	Охлаждение, высокая температура	30 - 85 °C	1	45	Время без оплаты (45 °C и 3 мин.)
5 15	Охлаждение, средняя температура	30 - 85 °C	1	45	Время без оплаты (45 °C и 3 мин.)
5 16	Охлаждение, низкая температура	30 - 85 °C	1	45	Время без оплаты (45 °C и 3 мин.)
5 17	Опция 2				
Группа 6. Переход из последней группы в группу 6 нажмите: «Return» к 0 .., нажмите:«Up» к 6 --.					
6 01	Количество P программ	1 – 9	1	9/6	Только если AutoStop или RMC были выбраны
6 02	Ввод ограничения температуры	80 – 200 °C	1		Ввод температуры макс. °C / °F
6 03	Макс. время на таймере	10 – 90	1	90	Макс. время, которое

		минут			может быть выбрано
6 04	Макс. время на Р программах	30 – 90 минут	1	90	Макс. время на AutoStop или RMC

Обзор параметров.

Параметр/ группа	Обозначение Зона В	Диапазон	Шаг	Заводская установка	Комментарии
Группа 7. Переход из последней группы в группу 7 нажмите: «Return» к 0 .., нажмите:«Up» к 7 --.					
7 01	Остаточная влажность Р1	0 – 57 %	1 %	0	Остаточная влажность % для Р1 =00 %
7 02	Остаточная влажность Р2	0 – 57 %	1 %	0	Остаточная влажность % для Р2 =00 %
7 03	Остаточная влажность Р3	0 – 57 %	1 %	5	Остаточная влажность % для Р3 =5 %
7 04	Остаточная влажность Р4	0 – 57 %	1 %	10	Остаточная влажность % для Р4 =10 %
7 05	Остаточная влажность Р5	0 – 57 %	1 %	15	Остаточная влажность % для Р5 =15 %
7 06	Остаточная влажность Р6	0 – 57 %	1 %	20	Остаточная влажность % для Р6 = 20 %
7 07	Остаточная влажность Р7	0 – 57 %	1 %	0	Остаточная влажность % для Р7 -
7 08	Остаточная влажность Р8	0 – 57 %	1 %	0	Остаточная влажность % для Р8 -
7 09	Остаточная влажность Р9	0 – 57 %	1 %	0	Остаточная влажность % для Р9-
7 10	Время дополнительной сушки Р1	0 – 99 минут	1	5	Время дополнительной сушки Р1 = 5 минут
7 11	Время	0 – 99	1	0	Время дополнительной сушки

	дополнительной сушки P2	минут			P2 = 0 минут
7 12	Время дополнительной сушки P3	0 – 99 минут	1	0	Время дополнительной сушки P3 = 0 минут
7 13	Время дополнительной сушки P4	0 – 99 минут	1	0	Время дополнительной сушки P4 = 0 минут
7 14	Время дополнительной сушки P5	0 – 99 минут	1	0	Время дополнительной сушки P5 = 0 минут
7 15	Время дополнительной сушки P6	0 – 99 минут	1	0	Время дополнительной сушки P6 = 0 минут
7 16	Время дополнительной сушки P7	0 – 99 минут	1	0	Время дополнительной сушки P7 = 0 минут
7 17	Время дополнительной сушки P8	0 – 99 минут	1	0	Время дополнительной сушки P8 = 0 минут
7 18	Время дополнительной сушки P9	0 – 99 минут	1	0	Время дополнительной сушки P9 = 0 минут
7 19	Время/ Автоматический контроль P1	0 - 01	0/1	1	0 = время/ 1 = автоматическая программа
7 20	Время/ Автоматический контроль P2	0 - 01	0/1	1	0 = время/ 1 = автоматическая программа
7 21	Время/ Автоматический	0 - 01	0/1	1	0 = время/ 1 = автоматическая программа

	контроль P3				
7 22	Время/ Автоматический контроль P4	0 - 01	0/1	1	0 = время/ 1 = автоматическая программа
7 23	Время/ Автоматический контроль P5	0 - 01	0/1	1	0 = время/ 1 = автоматическая программа
7 24	Время/ Автоматический контроль P6	0 - 01	0/1	1	0 = время/ 1 = автоматическая программа
7 25	Время/ Автоматический контроль P7	0 - 01	0/1	0	0 = время/ 1 = автоматическая программа
7 26	Время/ Автоматический контроль P8	0 - 01	0/1	0	0 = время/ 1 = автоматическая программа
7 27	Время/ Автоматический контроль P9	0 - 01	0/1	0	0 = время/ 1 = автоматическая программа
7 28	Температура для P1	30–85 °С	1	85	Температура выхода воздуха
7 29	Температура для P2	30–85 °С	1	85	Температура выхода воздуха
7 30	Температура для P3	30–85 °С	1	85	Температура выхода воздуха
7 31	Температура для P4	30–85 °С	1	85	Температура выхода воздуха
7 32	Температура для P5	30–85 °С	1	85	Температура выхода воздуха
7 33	Температура для P6	30–85 °С	1	85	Температура выхода воздуха

7 34	Температура для Р7	30–85 °С	1	85	Температура выхода воздуха
7 35	Температура для Р8	30–85 °С	1	85	Температура выхода воздуха
7 36	Температура для Р9	30–85 °С	1	85	Температура выхода воздуха

7 37	Время сушки Р1	0-80 мин	1	(20)	Время программы Р1
7 38	Время сушки Р2	0-80 мин	1	(20)	Время программы Р2
7 39	Время сушки Р3	0-80 мин	1	(20)	Время программы Р3
7 40	Время сушки Р4	0-80 мин	1	(20)	Время программы Р4
7 41	Время сушки Р5	0-80 мин	1	(20)	Время программы Р5
7 42	Время сушки Р6	0-80 мин	1	(20)	Время программы Р6
7 43	Время сушки Р7	0-80 мин	1	10	Время программы Р7 10 мин.
7 44	Время сушки Р8	0-80 мин	1	20	Время программы Р8 20 мин.
7 45	Время сушки Р9	0-80 мин	1	30	Время программы Р9 30 мин.
7 46	Охлаждение Р1	30–85 °С	1	45	Температура (45°С и 3 мин.)
7 47	Охлаждение Р2	30–85 °С	1	45	Температура (45°С и 3 мин.)
7 48	Охлаждение Р3	30–85 °С	1	45	Температура (45°С и 3 мин.)
7 49	Охлаждение Р4	30–85 °С	1	45	Температура (45°С и 3 мин.)
7 50	Охлаждение Р5	30–85 °С	1	45	Температура (45°С и 3 мин.)
7 51	Охлаждение Р6	30–85 °С	1	45	Температура (45°С и 3 мин.)
7 52	Охлаждение Р7	30–85 °С	1	45	Температура (45°С и 3 мин.)
7 53	Охлаждение Р8	30–85 °С	1	45	Температура (45°С и 3 мин.)
7 54	Охлаждение Р9	30–85 °С	1	45	Температура (45°С и 3 мин.)
7 55	Охлаждение Р1	0–20мин	1	3	Время (45°С и 3 мин.)
7 56	Охлаждение Р2	0–20мин	1	3	Время (45°С и 3 мин.)
7 57	Охлаждение Р3	0–20мин	1	3	Время (45°С и 3 мин.)
7 58	Охлаждение Р4	0–20мин	1	3	Время (45°С и 3 мин.)

7 59	Охлаждение P5	0–20мин	1	3	Время (45°C и 3 мин.)
7 60	Охлаждение P6	0–20мин	1	3	Время (45°C и 3 мин.)
7 61	Охлаждение P7	0–20мин	1	3	Время (45°C и 3 мин.)
7 62	Охлаждение P8	0–20мин	1	3	Время (45°C и 3 мин.)
7 63	Охлаждение P9	0–20мин	1	3	Время (45°C и 3 мин.)
7 64	Реверсирование P1	0 -01	0/1	1	0 = OFF / 1 = ON
7 65	Реверсирование P2	0 -01	0/1	1	0 = OFF / 1 = ON
7 66	Реверсирование P3	0 -01	0/1	0	0 = OFF / 1 = ON
7 67	Реверсирование P4	0 -01	0/1	0	0 = OFF / 1 = ON
7 68	Реверсирование P5	0 -01	0/1	0	0 = OFF / 1 = ON
7 69	Реверсирование P6	0 -01	0/1	1	0 = OFF / 1 = ON
7 70	Реверсирование P7	0 -01	0/1	1	0 = OFF / 1 = ON
7 71	Реверсирование P8	0 -01	0/1	1	0 = OFF / 1 = ON
7 72	Реверсирование P9	0 -01	0/1	1	0 = OFF / 1 = ON

Параметр/ группа	Обозначение Зона В	Диапазон	Шаг	Заводская установка	Комментарии
Группа 8. Переход из последней группы в группу 8 нажмите: «Return» к 0 .., нажмите: «Up» к 8 --.					
8 01	Сброс показаний счетчика	0 -01	0/1		1 = Сброс счетчика
8 02	Сброс		0/1		1 = Сброс счетчика

	утроенных показаний счетчика				
Группа 9. Переход из последней группы в группу 9 нажмите: «Return» к 0 ..., нажмите:«Up» к 9 --.					
9 01	Выходные данные задания 0	01			Нагрев 3 секунды
9 02	Выходные данные задания 1	01			Левый барабан 3 секунды
9 03	Выходные данные задания 2	01			Внешний сигнал 3 секунды
9 04	Выходные данные задания 3	01			Вентилятор 3 секунды
9 05	Выходные данные задания 4	01			Правый барабан 3 секунды
9 06	Входные данные задания 0	00 - 01		0/1	Контроль дверного переключателя 0 = открыта / 1= закрыто
9 07	Входные данные задания 1	00 - 01		0/1	Контроль вакуумного переключателя 0 = открыт / 1= закрыт
9 08	Входные данные задания 2	00 - 01		0/1	Контроль внешнего переключателя 0 = открыт / 1= закрыт
9 09	Входные данные задания 3	00 - 01		0/1	Контроль переключателя конденсирования фильтра 0 = открыт / 1= закрыт

9 10	Входные данные задания 4	00 - 01		0/1	Контроль переключателя двери фильтра 0 = открыт / 1= закрыт
9 11	Входные данные задания 5	00 - 01		0/1	Контроль перегрева 0 = открыт / 1= ошибка
9 12	Входные данные задания 6	00 - 01		0/1	Контроль подачи газа на пуске 0 = открыт / 1= ошибка
9 13	Входные данные задания 7	00 - 01		0/1	Контроль перегрева мотора 1 0- ОК/ 1 - Error
9 14	Входные данные задания 8	00 - 01		0/1	Контроль перегрева мотора 2 0- ОК/ 1 - Error
Группа А – «RETURN», после которого отсчитывается «UP» к А --					
A 01	Аварийная показатель	0-999	1		Показатель показывает когда барабан пустой
A 02	Аварийная показатель мигания	On/off	1	1/0	Показатель мигает когда барабан пуст
A 03	Последнее мигание	On/off	1	1/0	Последний символ мигает
A 04	Показание температуры	On/off	1	1/0	Невозможно показать температуру когда клавиша активна.
Группа В – «RETURN», после которого отсчитывается «UP» к В --					
B 01	Код к сфере С				

Коды ошибок.

Данная машина оборудована автоматической диагностической системой. Операционные проблемы сразу показываются на экране как мигающие ошибочные коды

E 01 Входная температура очень высокая

- Е 02 Температура на выходе очень высокая
- Е 03 У входящего сенсора короткое замыкание
- Е 04 У сенсора на выходе короткое замыкание
- Е 05 У мотора 1 – перегрелся предохранитель
- Е 06 У мотора 2 – перегрелся предохранитель
- Е 07 Конденсационная единица (опция)
- Е 08 Перегрев – на входе или на выходе
- Е 09 крышка фильтра / ящик фильтра
- Е 10 Установка (программирование) отсутствует/ неправильна
- Е 11 Ошибка в сушке с RMC
- Е 12 Ошибка в сушке с AutoStop
- Е 13 Ошибка в сушке с макс. временем
- Е 14 Ошибка в подаче газа
- Е 15 Вакуумный переключатель 1: Не закрывается в течение 5 секунд
- Е 16 Вакуумный переключатель 2: Не открывается
- Е 17 Входной сенсор разъединен
- Е 18 Сенсор на выходе разъединен
- Е 19 Нет связи между двумя монтажными платами.

Уход за оборудованием

Поквартально или каждые полгода.

Чистка фильтра щетки и фильтра.

Фильтр щетка (С) закреплена к барабану.

Необходимо следить за износом щетки.

Это можно сделать следующим образом:

Отсоединить кабель сушильного барабана от сети.

Снимите рабочую поверхность.

Снимите обслуживающую поверхность отвинтив

3 защелки (А).

Поднимите обслуживающую поверхность.

Подобным образом, снимите фильтр, открутив

3 задвижки.

Поверните барабан до тех пор, пока не увидите

щётку.

Щётку теперь можно будет почистить.

Перед установкой, обязательно помойте грязный фильтр

теплой водой. Фильтр установите при помощи 3 задвижек.

Обслуживаемая поверхность монтируется на место прижатием изогнутого края (В) на внутренней стороне сушильного барабана.

Заканчивает процесс монтировки 3 защелки в обслуживаемой поверхности.

Соберите и протестируйте сушильный барабан.

Смазка.

Подшипники, направляющий шкив и основные подшипники в дополнительной смазке не нуждаются.